

MANUALE UTENTE

WORKSTATION e ALL IN ONE

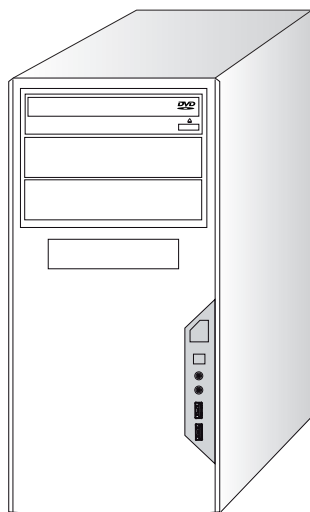

MANUALE D'USO E MANUTENZIONE

Versione 01.19

Pubblicazione emessa da:

GIGABYTE DISTRIBUZIONE S.p.A.

Via Cicogna 111/113 – San Lazzaro di Savena (BO)

Avvisi sui diritti d'autore

Il materiale di questo documento è di proprietà intellettuale di Gigabyte Distribuzione S.p.A.

Le informazioni contenute in questo manuale sono state controllate accuratamente; tuttavia non è data garanzia sulla correttezza dei contenuti. Poiché i nostri prodotti sono soggetti a miglioramenti continui, ci riserviamo il diritto di eseguire modifiche senza obbligo di preavviso.

In caso di dubbi o discordanze visitate in nostro sito web www.gigabytedistribuzione.it e www.sistemiunico.it

Copyright

I prodotti e nomi delle aziende che compaiono in questo manuale possono o meno essere marchi registrati o diritti d' autore delle rispettive aziende, e sono usati solo a scopo identificativo.

Tutti i marchi registrati sono di proprietà dei rispettivi titolari.

INDICE

• Dichiarazione di conformità	Pag. 4
• Istruzioni per la sicurezza	Pag. 5
• Requisiti elettrici	Pag. 6
• Requisiti ambientali	Pag. 6
• Dichiarazione RAEE	Pag. 6
• Capitolo 1 – DESCRIZIONE	Pag. 7
• Contenuto della confezione	Pag. 7
• Parte anteriore della workstation	Pag. 8
• Parte posteriore della workstation	Pag. 9
• Parte anteriore e posteriore dell'All in One	Pag. 10
• Parte laterale dell'All in One	Pag. 10
• Capitolo 2 – INSTALLAZIONE ED AVVIAMENTO	Pag. 11
• Collegamento alla linea elettrica	Pag. 11
• Collegamento di tastiera e mouse	Pag. 12
• Collegamento di dispositivi USB	Pag. 12
• Collegamento dei dispositivi esterni di visualizzazione	Pag. 13
• Collegamento dei dispositivi di rete	Pag. 13
• Suggerimenti per la sicurezza e il comfort	Pag. 14
• Capitolo 3 – MANUTENZIONE E RIPARAZIONE	Pag. 15
• Apertura della workstation	Pag. 15
• Rimozione del pannello laterale	Pag. 16
• Reinstallazione del pannello laterale	Pag. 16

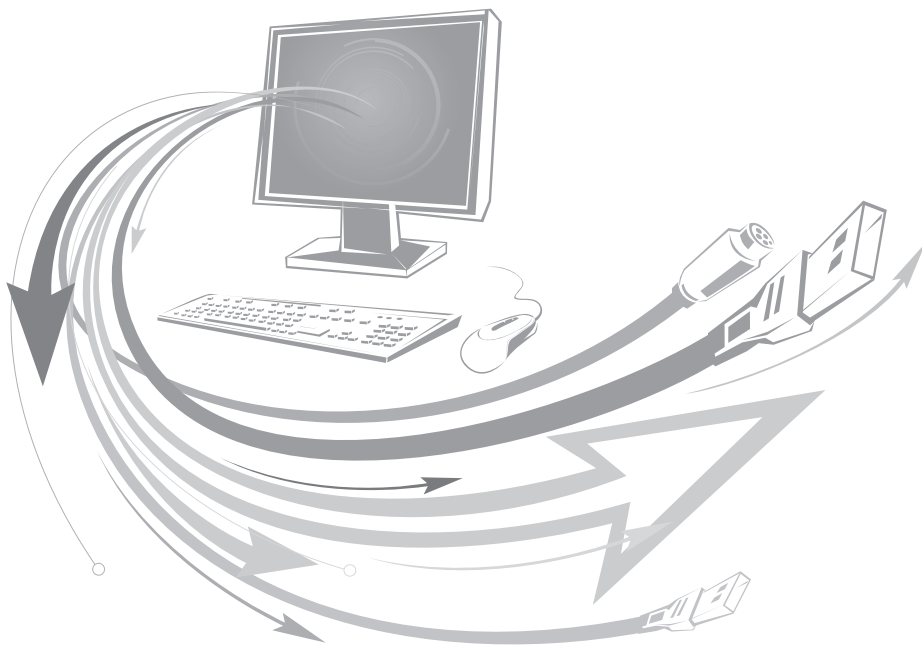

Tutte le illustrazioni e le figure di questo manuale sono puramente indicative.
Le reali specifiche del prodotto possono subire variazioni.

DICHIARAZIONE DI CONFORMITA'

CE

GIGABYTE DISTRIBUZIONE S.p.A., VIA LEOPARDI 6 40122 BOLOGNA DICHIARA CHE I
PERSONAL COMPUTER UNICO

SONO CONFORMI ALLE SEGUENTI NORME:

EN 55022	EN 60950
IEC 801-2	EN 50081-1
IEC 801-3	EN 50082-1
IEC 801-4	

ED AI REQUISITI DELLE SEGUENTI DIRETTIVE CE:

- **COMPATIBILITA' ELETTROMAGNETICA** 2014/30/UE
- **BASSA TENSIONE** 2014/35/UE

LA CONFORMITA' ALLE NORME SOPRA INDICATE CONSENTE L'APPOSIZIONE DELLA
MARCHIATURA CE.

Data 05/01/2015

GIGABYTE DISTRIBUZIONE S.p.A.

Il responsabile Tecnico



INFORMAZIONE AGLI UTENTI

Ai sensi dell'art. 13 del decreto legislativo 25 luglio 2005, n. 151 "Attuazione delle Direttive 2002/95/CE, 2002/96/CE e 2003/108/CE, relative alla riduzione dell'uso di sostanze pericolose nelle apparecchiature elettriche ed elettroniche, nonché allo smaltimento dei rifiuti"

Il simbolo del cassonetto barrato riportato sull'apparecchiatura o sulla sua confezione indica che il prodotto alla fine della propria vita utile deve essere raccolto separatamente dagli altri rifiuti. La raccolta differenziata della presente apparecchiatura giunta a fine vita è organizzata e gestita dal produttore. L'utente che vorrà disfarsi della presente apparecchiatura dovrà quindi contattare il produttore e seguire il sistema che questo ha adottato per consentire la raccolta separata dell'apparecchiatura giunta a fine vita.

L'adeguata raccolta differenziata per l'avvio successivo dell'apparecchiatura dismessa al riciclaggio, al trattamento e allo smaltimento ambientalmente compatibile contribuisce ad evitare possibili effetti negativi sull'ambiente e sulla salute e favorisce il reimpiego e/o riciclo dei materiali di cui è composta l'apparecchiatura. Lo smaltimento abusivo del prodotto da parte del detentore comporta l'applicazione delle sanzioni amministrative previste dalla normativa vigente.



**ATTENZIONE PRIMA DI COMPIERE QUALSIASI
OPERAZIONE LEGGERE LE ISTRUZIONI
CONTENUTE NEL MANUALE**

Istruzioni per la sicurezza



Non eseguire interventi di manutenzione interni all'apparecchio; per questa operazione rivolgersi a personale qualificato



Tenere questa attrezzatura lontana dall'umidità e dalle alte temperature



- Assicurarsi che la tensione nominale sia nei limiti di sicurezza e che sia stata regolata in modo appropriato sul valore 100~240V prima di collegare l'attrezzatura alla presa di corrente. Non rimuovere lo spinotto protettivo di messa a terra della spina. L'attrezzatura deve essere collegata ad una presa di corrente con messa a terra.
- Scollegare sempre il cavo d'alimentazione CA prima di installare qualsiasi scheda o modulo aggiuntivo.
- Scollegare sempre il cavo d'alimentazione CA, o togliere la corrente dalla presa a muro, quando l'attrezzatura resta inutilizzata per periodi prolungati per ridurre a zero i consumi di energia elettrica.



Le aperture sulle coperture servono per la convezione dell'aria e per impedire il surriscaldamento dell'attrezzatura. Non coprire queste aperture.



Non versare mai alcun liquido nelle aperture perché si possono provocare danni all'attrezzatura o subire scosse elettriche



Collocare il cavo d'alimentazione in modo che nessuno possa calpestarlo. Non collocare nulla sopra il cavo d'alimentazione

Requisiti Elettrici

E' indispensabile che l'impianto elettrico sia dotato di una presa di corrente con connessione di terra, senza la quale non può essere garantita l'assenza di rischi per gli utenti o il perfetto funzionamento dell'apparato.

La linea elettrica dev'essere completamente esente da disturbi e oscillazioni, altrimenti si possono verificare errori di funzionamento.

Alimentare l'apparato con il tipo di alimentazione elettrica riportato nell'apposita targhetta.

Non posizionare oggetti sul cavo di alimentazione e verificare che questo non si trovi in una zona di passaggio. Il cavo non deve essere arrotolato o annodato.

Non usare l'apparato in prossimità di acqua o altri liquidi. Se nell'unità centrale dovesse entrare del liquido, scollegare immediatamente il cavo di alimentazione dalla presa a muro evitando di toccare le parti metalliche dell'apparecchiatura e rivolgersi al personale tecnico per un controllo prima del riutilizzo.

Requisiti Ambientali

Essendo la polvere la causa maggiore di malfunzionamento dei PC, il luogo di installazione deve essere il più pulito possibile.

Il Personal Computer deve essere collocato su superfici stabili e piane.

Non posizionare mai il Pc in ambienti chiusi e privi di ventilazione e altamente umidi.

Il Personal Computer ha una ventola che raffredda circuiti e componenti, prevenendone surriscaldamenti. Accertarsi che la griglia di ventilazione non sia mai ostruita. Prevedere una distanza minima di 15 cm dal retro dell'apparato e di 10 cm rispetto alla parte superiore e ai lati.

Non posizionare mai l'unità centrale su letti, divani, coperte o altre superfici morbide.

Dichiarazione RAEE



In base alla Direttiva dell'Unione Europea (EU) sullo Smaltimento dei Materiali Elettrici ed Elettronici, Direttiva 2002/96/EC in vigore dal 13 Agosto 2005, prodotti appartenenti alla categoria dei Materiali Elettrici ed Elettronici non possono più essere eliminati come rifiuti municipali: i produttori di detti materiali saranno obbligati a ritirare ogni prodotto alla fine del suo ciclo di vita.

CAPITOLO 1

DESCRIZIONE

CONTENUTO DELLA CONFEZIONE

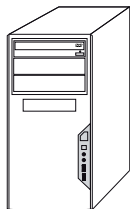

Workstation UNICO

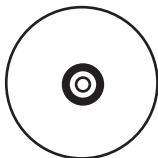

Disco driver/utilità
(solo alcune configurazioni)

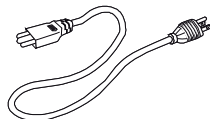

Cavo d'alimentazione CA

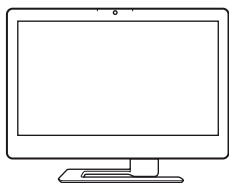

All In One UNICO

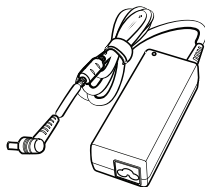

Alimentatore CA/CC
(solo con AIO)



Manuale d'uso

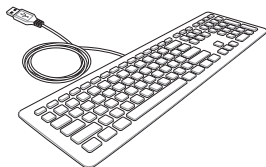

Tastiera
(con o senza cavo)

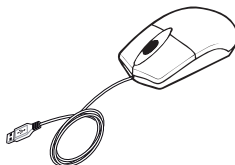

Mouse
(con o senza cavo)

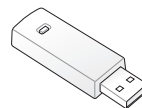

Dongle ricevitore USB
(solo con AIO)

** Le immagini sono solo per riferimento ed i contenuti della confezione potrebbero variare in base al modello acquistato*

PARTE ANTERIORE DELLA WORKSTATION

Sulla parte anteriore del computer si trovano le unità disco, il pulsante di accensione e la spia di attività del disco rigido. Su alcuni modelli di computer è possibile che vi siano dei connettori anche sulla parte posteriore

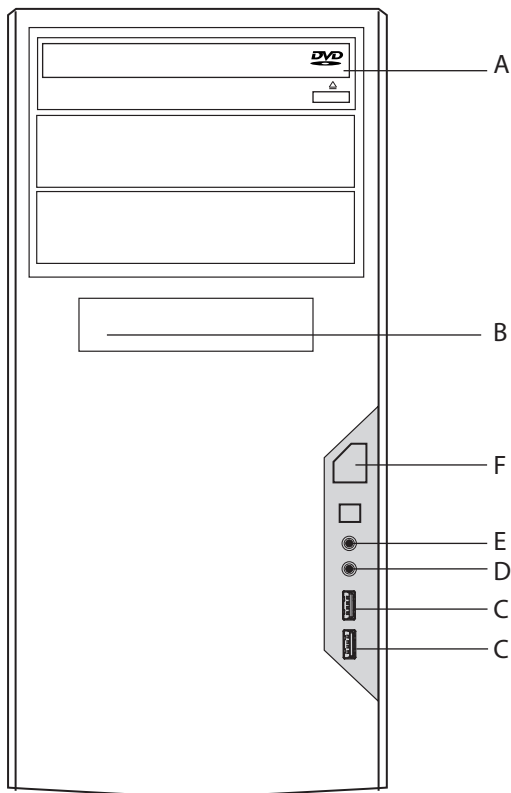

A Unità DVD-RW

D Ingresso audio

B Drive bay 3,5"

E Microfono

C USB 2.0 / USB 3.0

F Pulsante di accensione

PARTE POSTERIORE DELLA WORKSTATION

Collegare sul retro del computer le periferiche hardware principali, come monitor, tastiera e mouse. Anche altre periferiche quali stampante, scanner, videocamera ecc. vanno collegate ai connettori sul retro del computer. Su alcuni modelli di computer è possibile che vi siano dei connettori anche sulla parte anteriore.

È possibile che le funzioni e le posizioni dei connettori siano diverse da quelle raffigurate.

- A** Tastiera USB
- B** Mouse USB
- C** Porta seriale
- D** Monitor
- E** Uscita audio
- F** Ingresso audio
- G** Microfono
- H** USB 2.0 / 3.0
- I** Ethernet (scheda di rete)

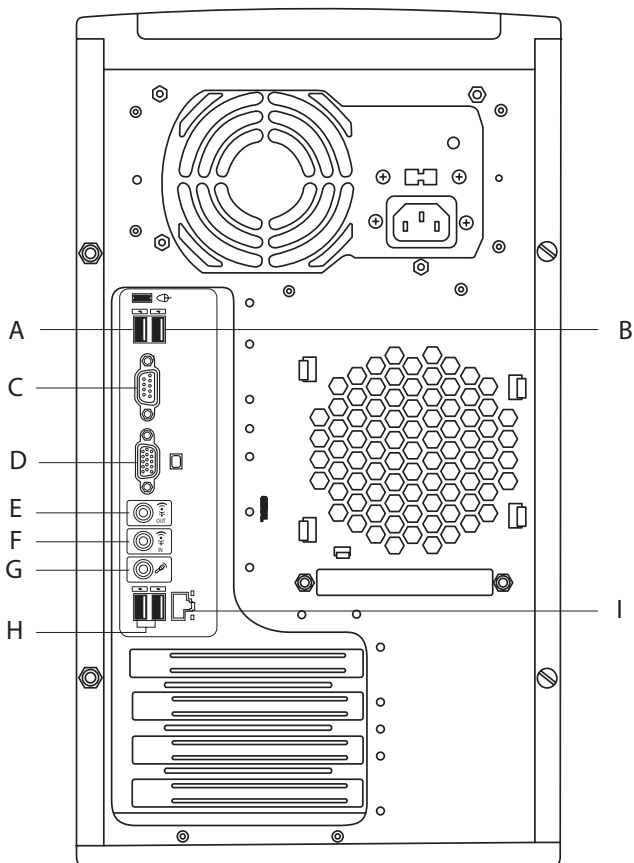

PARTE ANTERIORE / POSTERIORE / LATERALE DELL' ALL IN ONE

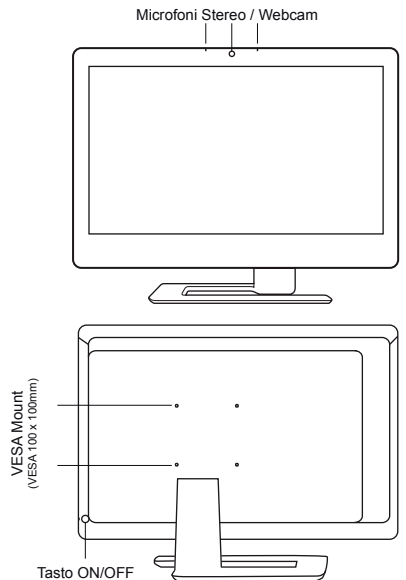
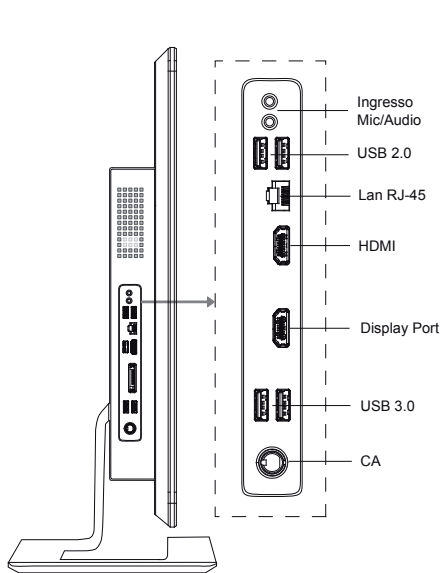
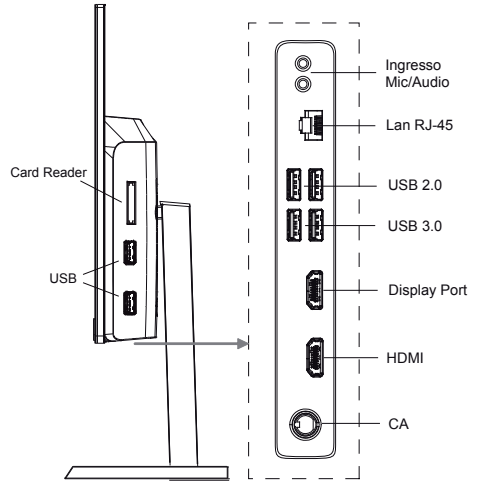
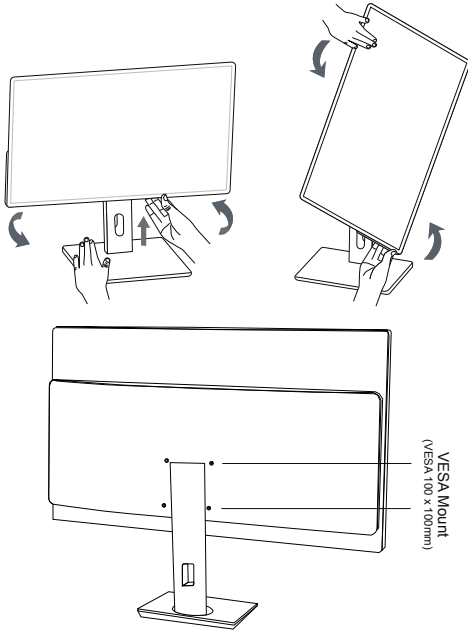

CAPITOLO 2

INSTALLAZIONE ED AVVIAMENTO

Collegamento alla linea elettrica (rete elettrica 220Vca)

Workstation

Collegare il cavo dell'alimentazione elettrica al connettore maschio a 3 pin posto sul retro dell'unità centrale e accertarsi che l'interruttore dell'alimentatore si sia posizionato su ON (v. figura sotto)

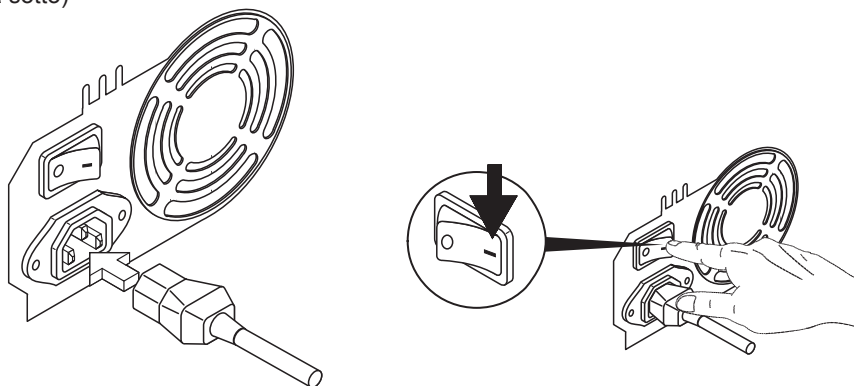

All in One

Collegare l'adattatore di corrente CA/CC ed il cavo d'alimentazione CA.

Collegare l'estremità femmina CC dell'adattatore al PC AIO e l'estremità maschio CA del cavo d'alimentazione ad una presa di corrente

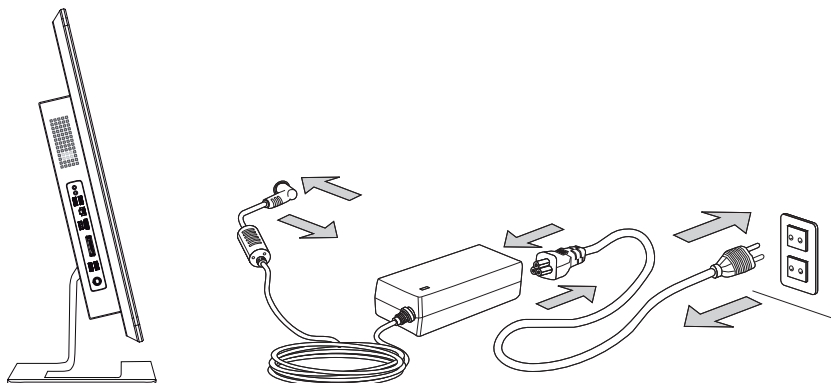

Installazione di accessori e periferiche

Collegamento di tastiera e mouse

A seconda del modello acquistato verranno utilizzati mouse e tastiera USB. In entrambe i casi dovranno essere collegati nelle apposite porte posizionate nella parte posteriore del sistema

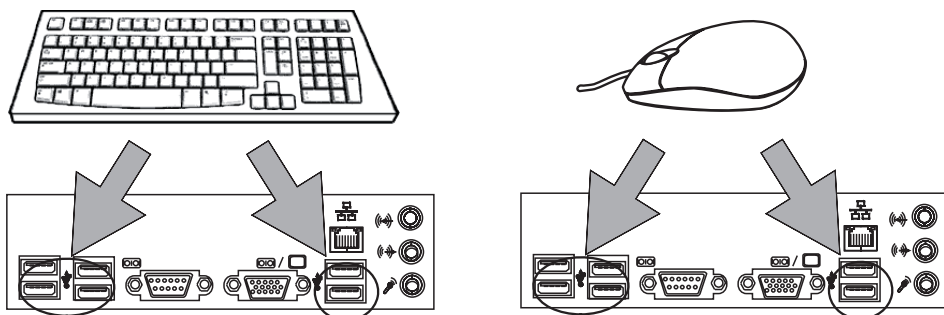

AVVERTENZA: Fare attenzione a non forzare l'inserimento in quanto può essere facilmente danneggiato

Collegamento dei dispositivi USB

Le workstation e gli AIO UNICO hanno delle porte USB per collegare vari dispositivi come, fotocamera digitale, webcam, stampante, dispositivi ottici d'archiviazione esterni, eccetera. Per collegare questi dispositivi, prima installare i driver di ciascun dispositivo, se necessari, e poi collegare i dispositivi. Il sistema è in grado di rilevare automaticamente i dispositivi USB installati; ma se non sono rilevati, abilitare manualmente i dispositivi USB andando al menu Start/Pannello di controllo/Installazione hardware per aggiungere il nuovo dispositivo

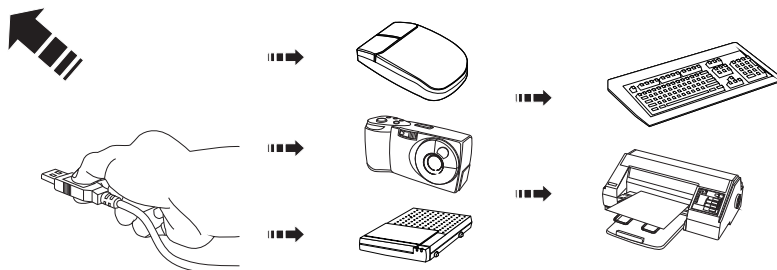

Collegamento dei dispositivi esterni di visualizzazione

Per collegare lo schermo esterno, assicurarsi che l'unità e lo schermo esterno siano entrambi spenti. La porta D-sub VGA15 pin consente di collegare un monitor ed altri dispositivi compatibili con lo standard VGA (come un proiettore). In alcuni modelli è presente la porta HDMI (High Definition Multimedia Interface Support) e/o DP (Display Port) in grado di supportare video di qualità alta e ad alta definizione, nonché audio digitale multicanale su cavo singolo

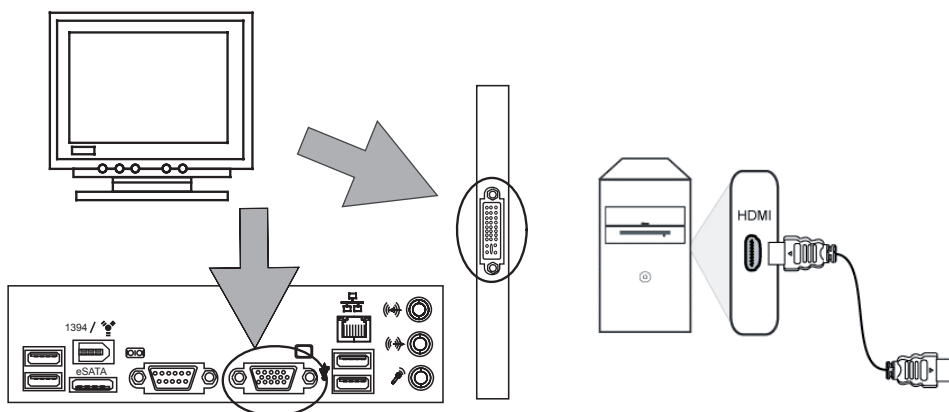

Collegamento dei dispositivi di rete

Il connettore RJ-45 permette di collegare i dispositivi LAN (Local Area Network) come hub, switch e gateway, per creare una connessione di rete.

Per altre istruzioni o dettagli sul collegamento alla LAN, rivolgersi al gestore della rete.

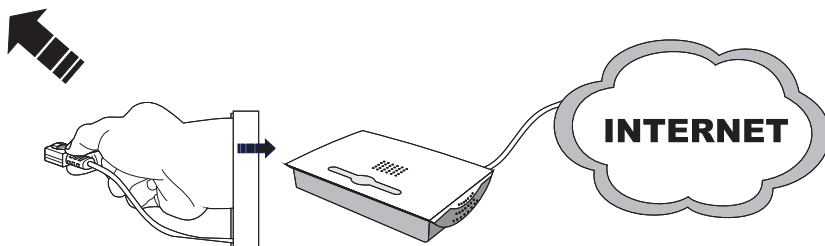

Suggerimenti per la sicurezza ed il comfort

Prima di iniziare ad utilizzare l'All in One o la Workstation, assicurarsi che il sistema e l'ambiente di lavoro siano predisposti in modo da poter lavorare in modo confortevole ed ergonomico.

- L'area di lavoro deve avere un'illuminazione sufficiente.
- Quando si sta seduti, regolare lo schienale della sedia (se è possibile) per supportare comodamente la schiena.
- Appoggiare entrambi i piedi sul pavimento in modo naturale, così che le ginocchia ed i gomiti abbiano la posizione appropriata (angolo di circa 90 gradi) quando si lavora.
- Appoggiare in modo naturale le mani sul tavolo così da supportare i polsi.
- Regolare l'angolazione/posizione del Monitor così da ottenere la veduta ottimale.
- Evitare di usare il PC in luoghi che creano disagio (ad esempio sul letto).
- Il PC UNICO è un dispositivo elettrico. Trattarlo con grande attenzione per evitare lesioni personali.

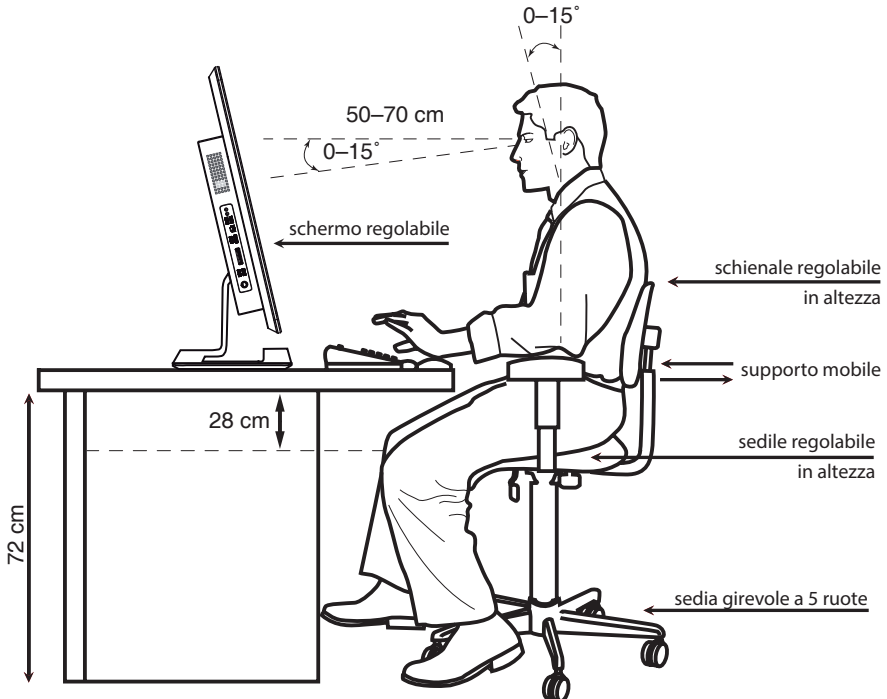

CAPITOLO 3

MANUTENZIONE E RIPARAZIONE

Apertura della Workstation



AVVERTENZA Il computer è pesante; prima di sollevarlo, determinare il modo meno faticoso e più sicuro per fare questa operazione.



AVVERTENZA Le scariche elettrostatiche (ESD) possono danneggiare le unità disco, le schede di espansione e altri componenti. Se non si dispone di un sistema anti-ESD, indossare un braccialetto antistatico collegato a una parte metallica del computer. Sistemare le schede su un materiale conduttivo o all'interno della busta antistatica in dotazione



AVVERTENZA Non accendere il computer se il coperchio è stato rimosso. Il coperchio deve essere sempre installato quando si accende il computer

prima di iniziare

Prima di procedere all'aggiornamento, alla manutenzione o alla riparazione del computer, leggere quanto indicato di seguito.

- Queste procedure presuppongono una certa conoscenza della terminologia informatica, delle misure di sicurezza e dei requisiti normativi necessari per utilizzare e apportare modifiche alle apparecchiature elettroniche.
- GIGABYTE DISTRIBUZIONE S.p.A. raccomanda l'uso di un braccialetto antistatico e di un tappetino conduttivo mentre si eseguono queste operazioni.
- Prima di eseguire una qualsiasi delle procedure descritte nella guida, scollegare il cavo di rete e l'alimentazione. In caso contrario c'è il rischio di lesioni alle persone o danni alle apparecchiature.

Per accedere alle parti interne del computer, rimuovere il pannello laterale

Rimozione del pannello laterale

1. Allentare le due viti zigrinate situate sul lato destro del pannello posteriore. Per allentare le viti la prima volta può essere necessario utilizzare un cacciavite a croce.
2. Tirare il pannello verso di sé finché si blocca. Sollevarlo e metterlo da parte

NOTA Per sostituire i componenti hardware elencati in questa guida, non è necessario rimuovere anche l'altro pannello laterale.

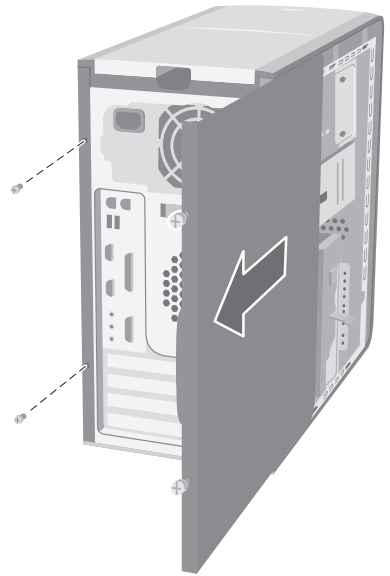

Reinstallazione del pannello laterale

1. Allineare le tacche all'interno del pannello con i fori del telaio
2. Far scivolare in avanti il pannello sul telaio fino alla posizione di blocco, quindi avvitare le viti zigrinate sul pannello laterale

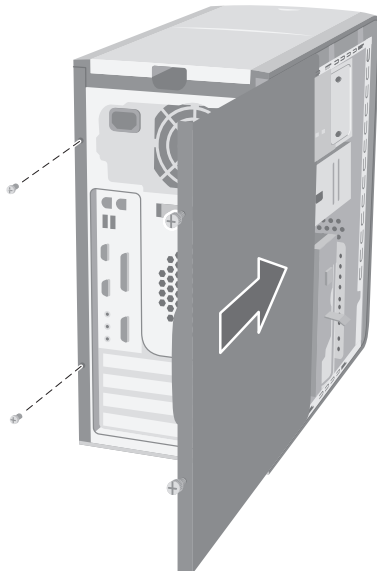



UNICO